

## О КОМПАНИИ

«ЗДРАВМЕДТЕХ-М» — компания с 25-летней историей. Мы производим широкий ассортимент одноразовой медицинской одежды и белья, хирургических комплектов и средств индивидуальной защиты, которые используют ведущие медицинские учреждения страны. Вся продукция предприятия зарегистрирована в Министерстве здравоохранения РФ и имеет сертификаты соответствия.

Наша продукция обеспечивает эффективную защиту и комфортные условия работы медицинскому персоналу, защиту от контактов с биологическими жидкостями во время проведения операций, позволяет надёжно ограничить операционное поле и обеспечить качественное проведение операций.

Собственные производственные площади, высокая квалификация персонала, оригинальные технологии, современное оборудование и автоматизация производства позволяют выпускать продукцию, соответствующую ГОСТ EN 13795-1-2011.

На предприятии внедрена и функционирует система менеджмента качества (СМК), соответствующая требованиям:

- ① ГОСТ ISO 9001-2015 «Системы менеджмента качества. Требования»;
- ② ГОСТ ISO 13485-2017 «Изделия медицинские. Системы менеджмента качества. Требования для целей регулирования».

### КОМПЛЕКТ УНИВЕРСАЛЬНЫЙ МАЛЫЙ (АРТИКУЛ 3697)

№	Наименование	Размер	Материал	Кол-во
1	Простыня с адгезивным краем	90x75	СМС/М2	2 шт.
2	Простыня с адгезивным краем	180x175	СМС/М2	2 шт.
3	Салфетка впитывающая	40x40	СЛ	4 шт.

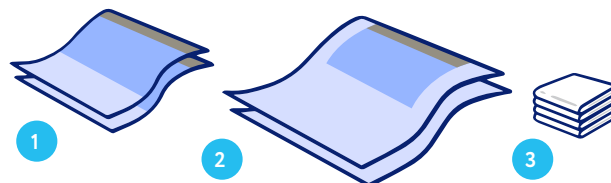

### КОМПЛЕКТ УНИВЕРСАЛЬНЫЙ СРЕДНИЙ (АРТИКУЛ 4031)

№	Наименование	Размер	Материал	Кол-во
1	Чехол на инструментальный столик	145x80	ПЭ/ЛГС	1 шт.
2	Простыня операционная	150x90	М2	1 шт.
3	Простыня адгезивная	180x175	М3/СЛ	2 шт.
4	Простыня адгезивная	90x75	М3/СЛ	2 шт.
5	Салфетка впитывающая	20x25	СЛ	4 шт.
6	Лента операционная	50x10		3 шт.
7	Простыня операционная	150x190	М2	1 шт.

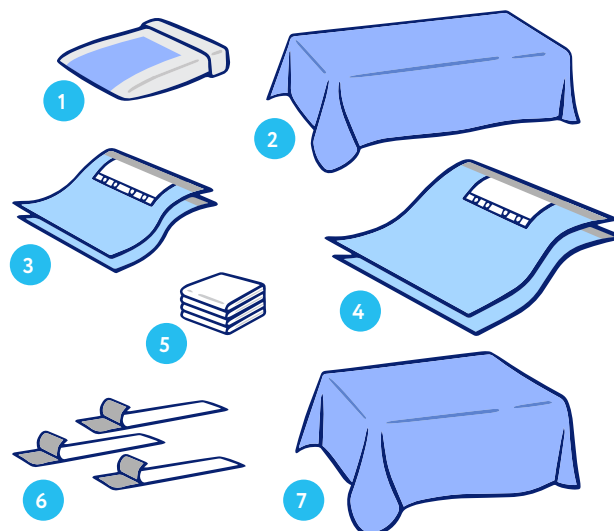

## КОМПЛЕКТ УНИВЕРСАЛЬНЫЙ БОЛЬШОЙ (АРТИКУЛ 5584)

№	Наименование	Размер	Материал	Кол-во
1	Чехол на инструментальный столик	145x80	ПЭ/ЛГС	1 шт.
2	Простыня адгезивная	90x75	М3	2 шт.
3	Простыня операционная	200x180	М2	1 шт.
4	Простыня адгезивная	180x180	М3	1 шт.
5	Простыня адгезивная	250x180	М3	1 шт.
6	Салфетка впитывающая	30x30	СЛ	4 шт.
7	Лента операционная	50x10		1 шт.

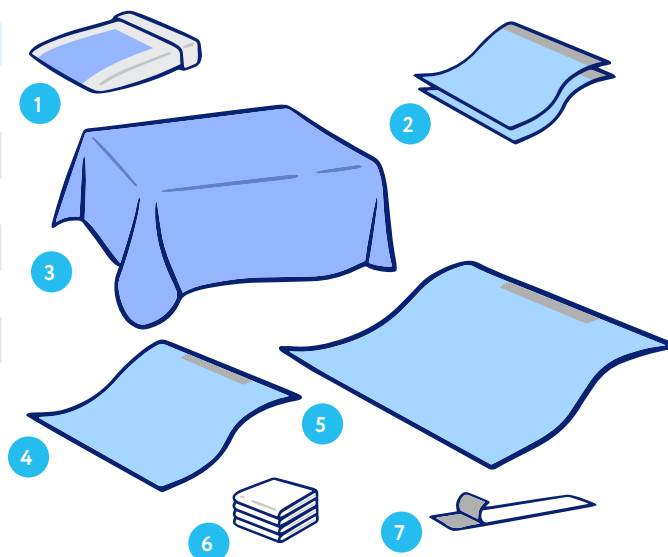

## КОМПЛЕКТ УНИВЕРСАЛЬНЫЙ БОЛЬШОЙ (АРТИКУЛ 4080)

№	Наименование	Размер	Материал	Кол-во
1	Чехол на инструментальный столик	145x80	ПЭ/ЛГС	1 шт.
2	Простыня адгезивная	240x140	СМС/М2	1 шт.
3	Простыня адгезивная	180x170	СМС/М2	1 шт.
4	Простыня операционная	190x140	СМС	1 шт.
5	Простыня адгезивная	90x75	М2	2 шт.
6	Салфетка впитывающая	30x40	СЛ	4 шт.
7	Лента операционная	50x5		1 шт.

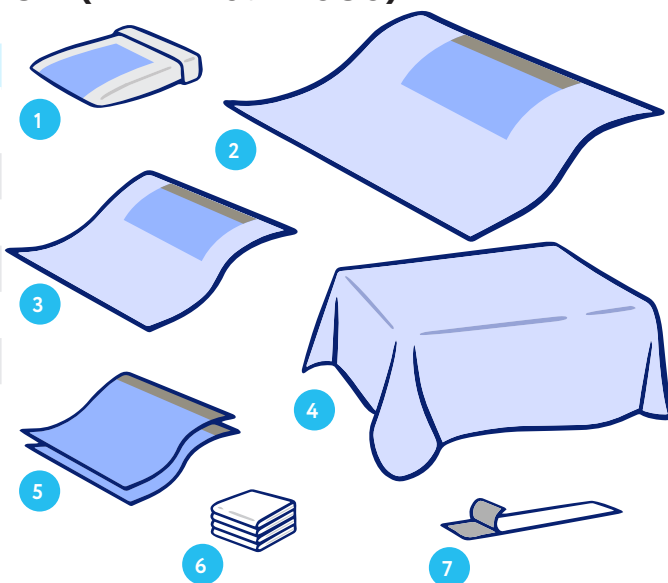
КОМПЛЕКТ ХИРУРГИЧЕСКИЙ  
ДЛЯ ИНСТРУМЕНТАЛЬНОГО СТОЛА (АРТИКУЛ 2679)

№	Наименование	Размер	Материал	Кол-во
1	Чехол на инструментальный столик	140x80	СМС/ЛГС	1 шт.
2	Мешок для инструментов	40x30/25	СМС	1 шт.
3	Мешок для инструментов	60x30/25	СМС	1 шт.

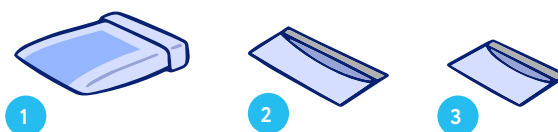



## КОМПЛЕКТ ДЛЯ ЛАПАРОТОМИИ ПОЛОСТНОЙ (АРТИКУЛ 6172)

№	Наименование	Размер	Материал	Кол-во
1	Чехол на инструментальный столик	145x80	ПЭ/ЛГС	1 шт.
2	Простыня операционная	180x140	МЗ	1 шт.
3	Простыня с отверстием 30x25 см, инцизионная пленка и карманы	280x180	СМС/М2	1 шт.
4	Держатель для шнура	30x2,5		1 шт.
5	Салфетка впитывающая	30x40	СЛ	4 шт.
6	Повязка для закрытия ран	10x25		1 шт.

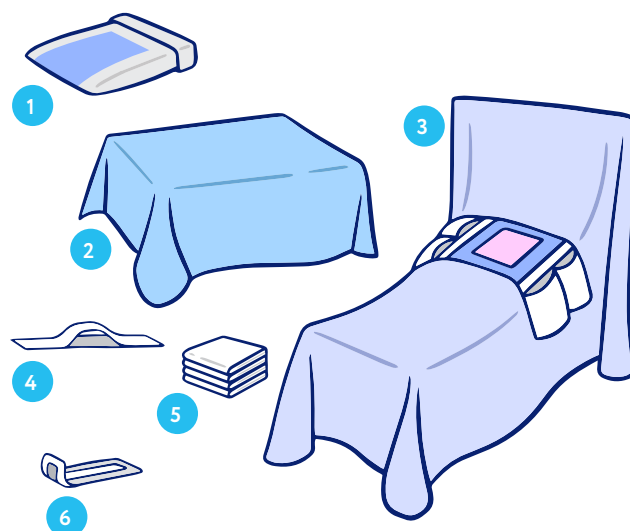

## КОМПЛЕКТ ДЛЯ ПОЛОСТНЫХ ВМЕШАТЕЛЬСТВ (АРТИКУЛ 3368)

№	Наименование	Размер	Материал	Кол-во
1	Операционная пленка	34x40,5		1 шт.
2	Держатель для шнура	3x30		1 шт.
3	Простыня операционная	140x190	СМС	1 шт.
4	Простыня операционная с отверстием 30x25см, впитывающая зона, 2 кармана, фиксаторы	280x180	СМС	1 шт.
5	Салфетка впитывающая	30x40	СЛ	4 шт.
6	Чехол на инструментальный столик	145x80	ПЭ/ЛГС	1 шт.

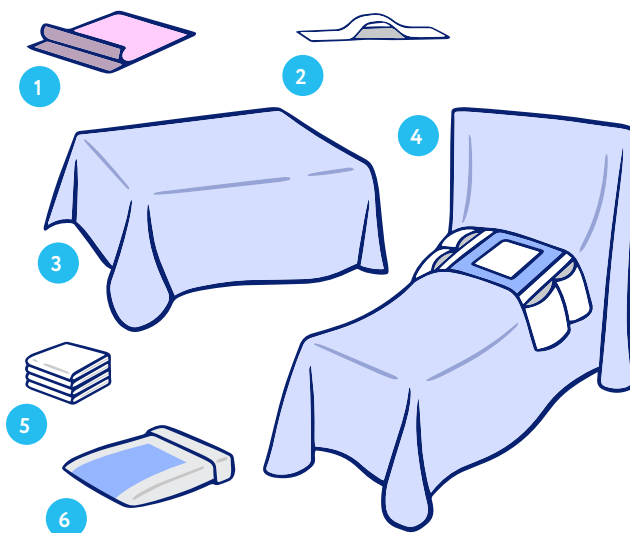

## КОМПЛЕКТЫ БЕЛЬЯ ПОЛОСТНЫЕ (АРТИКУЛ 3292)

№	Наименование	Размер	Материал	Кол-во
1	Простыня	110x70	СМС	2 шт.
2	Простыня адгезивная с отверстием 23x23x32 см, укрепленной зоной	240x140	СМС	1 шт.
3	Простыня с адгезивным краем и с впитывающей зоной	70x70	СМС/М2	3 шт.

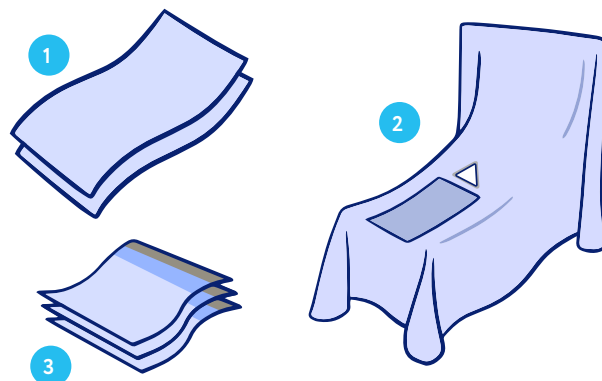

## КОМПЛЕКТ ДЛЯ ЛАПАРОСКОПИИ ПОЛОСТНОЙ (АРТИКУЛ 4230)

№	Наименование	Размер	Материал	Кол-во
1	Простыня адгезивная с впитывающей зоной	70x70	СМС/М2	3 шт.
2	Простыня адгезивная с отверстием 25x25x25см	240x140	СМС	1 шт.
3	Чехол защитный на завязках	200x13	СМС	1 шт.

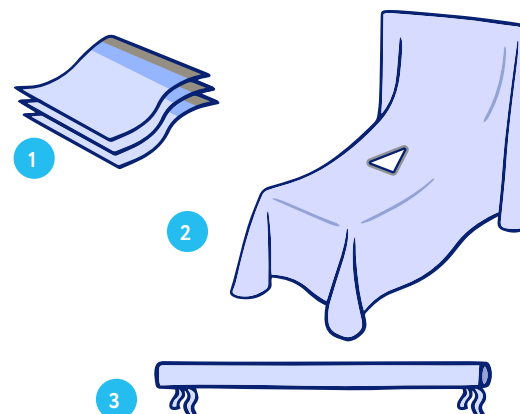

## КОМПЛЕКТ ДЛЯ ЛАПАРОСКОПИИ С МЕШКОМ ДЛЯ ЭНДОСКОПОВ (АРТИКУЛ 5256)

№	Наименование	Размер	Материал	Кол-во
1	Чехол на инструментальный столик	145x80	ПЭ/ЛГС	1 шт.
2	Простыня для лапароскопии с отверстием 30x25 см, инцизионная пленка, карман для эндоскопов	180/250x280	М3	1 шт.
3	Простыня операционная	180x150	М2	1 шт.
4	Чехол защитный на завязках	250x14,5	ПЭ	1 шт.
5	Держатель для шнура	30x2,5		1 шт.
6	Салфетка впитывающая	20x25	СЛ	4 шт.
7	Лента операционная	50x5		1 шт.



## КОМПЛЕКТ ДЛЯ АБДОМИНО-ПЕРИНЕАЛЬНОЙ ЛАПАРОСКОПИИ (АРТИКУЛ 2503)

№	Наименование	Размер	Материал	Кол-во
1	Простыня операционная	190x140	СМС	1 шт.
2	Простыня операционная с 2-мя отверстиями 25x30 и 12x21см, инцизионная пленка, карманы	280x180	СМС/М2	1 шт.
3	Простыня адгезивная	100x70	МЗ	2 шт.
4	Держатель для шнура	30x3		1 шт.
5	Салфетка впитывающая	30x40	СЛ	4 шт.
6	Лента операционная	50x5		1 шт.

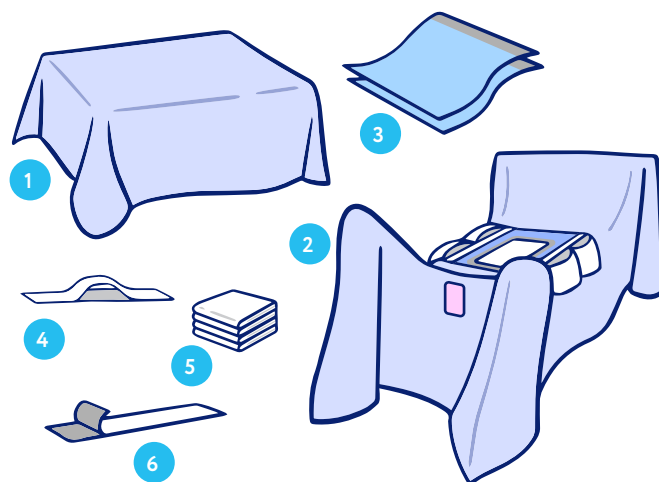

## КОМПЛЕКТ БЕЛЬЯ ХИРУРГИЧЕСКОГО ПОСТЕЛЬНОГО №1 (АРТИКУЛ 3268)

№	Наименование	Размер	Материал	Кол-во
1	Наволочка	60x60	СМС	1 шт.
2	Пододеяльник	210x140	СМС	1 шт.
3	Простыня	210x100	СМС	1 шт.

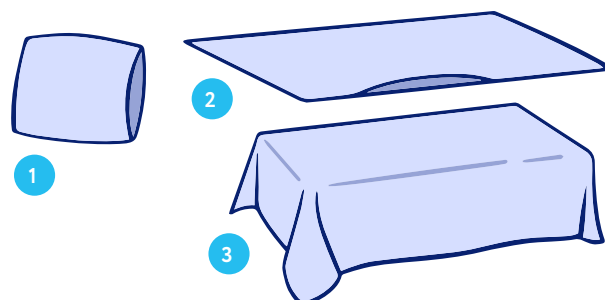

## КОМПЛЕКТ ДЛЯ ЛОР-ОПЕРАЦИЙ №1 (АРТИКУЛ 3683)

№	Наименование	Размер	Материал	Кол-во
1	Халат хирургический, рукав на резинке	дл.140	СМС	3 шт.
2	Чехол на инструментальный столик	145x80	ПЭ/ЛГС	2 шт.
3	Простыня операционная	150x180	СМС	2 шт.
4	Простыня операционная	160x180	Лам	2 шт.
5	Лента операционная		М2	3 шт.
6	Держатель для шнура	3x30		3 шт.
7	Простыня адгезивная для ЛОР-операций с отверстием 7x7см, впитывающей зоной	200x140	СМС/М2	1 шт.

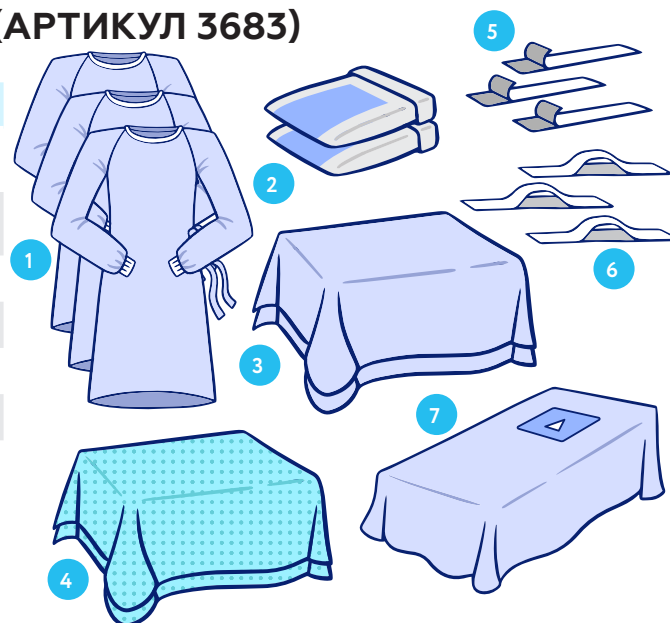

## КОМПЛЕКТ ДЛЯ ЛОР-ОПЕРАЦИЙ №2 (АРТИКУЛ 5397)

№	Наименование	Размер	Материал	Кол-во
1	Чехол на инструментальный столик	145x80	ПЭ/ЛГС	1 шт.
2	Простыня операционная	150x190	М2	1 шт.
3	Простыня операционная	150x175	М3	1 шт.
4	Простыня адгезивная	75x75	М3	1 шт.
5	Простыня адгезивная для ЛОР-операций с вырезом 7x45см	150x125	М3	1 шт.
6	Лента операционная	10x50		2 шт.
7	Салфетка впитывающая	20x25	СЛ	4 шт.

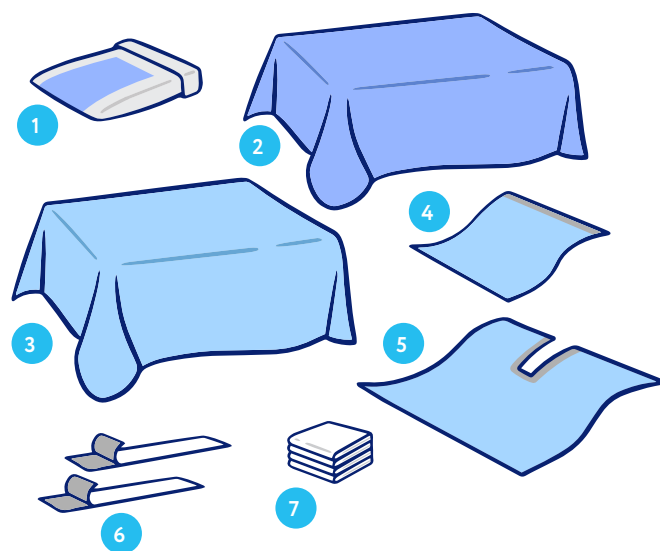

## КОМПЛЕКТ ДЛЯ ЛОР-ОПЕРАЦИЙ №3 (АРТИКУЛ 2723)

№	Наименование	Размер	Материал	Кол-во
1	Простыня адгезивная с вырезом 7x45 см	140x110	М2	1 шт.
2	Простыня операционная	210x140	СМС	1 шт.
3	Простыня адгезивная влагонепроницаемая	70x90	М2	1 шт.
4	Салфетка впитывающая	20x20	СЛ	4 шт.

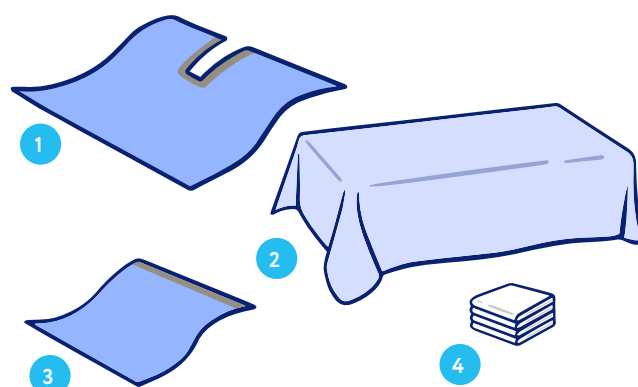





## КОМПЛЕКТ БЕЛЬЯ КАРДИОВАСКУЛЯРНОГО (АРТИКУЛ 2473)

№	Наименование	Размер	Материал	Кол-во
1	Чехол на инструментальный столик	145x80	ПЭ/ЛГС	1 шт.
2	Простыня операционная	150x180	М2	1 шт.
3	Простыня операционная	150x240	М2	1 шт.
4	Простыня торакальная с отверстием 40x32, инцизионная пленка, карманы, адгезивный край на дугу	330x300/200	М2/М3	1 шт.
5	Простыня адгезивная	75x75	2 шт.	
6	Простыня с перинеальным покрытием, вырез 100x20 см с адгезивным слоем	260x180	М2	1 шт.
7	Мешок для дефибрилятора с адгезивным краем	20x35	ПЭ	1 шт.
8	Салфетка впитывающая	20x25	СЛ	6 шт.
9	Бахилы-носки, фиксатор	40x30	ПЭ	1 шт.
10	Бахилы-носки, фиксатор	40x30	М2	1 шт.
11	Держатель для шнура	30x2,5		2 шт.
12	Лента операционная	10x50		3 шт.

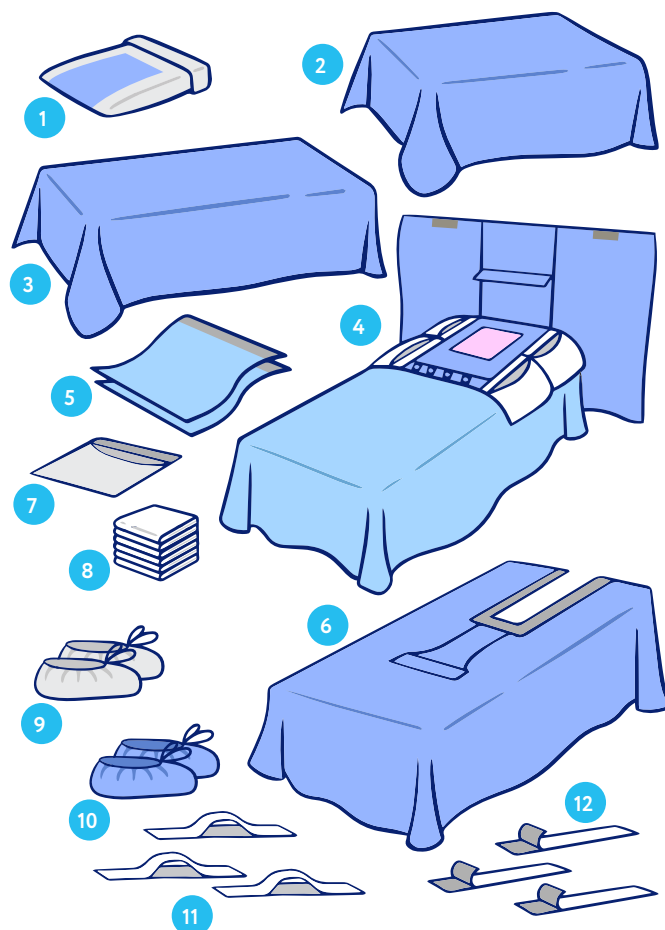

## КОМПЛЕКТ ДЛЯ АНГИОГРАФИИ (АРТИКУЛ 2604)

№	Наименование	Размер	Материал	Кол-во
1	Простыня операционная	100x140	М2	1 шт.
2	Простыня для ангиографии с 2-мя отверстиями 11x8 см с адгезивным слоем вокруг, впитыв. зона, 2 вставки	300x200	М2/ВМ/ПЭ	1 шт.
3	Салфетка впитывающая многослойная	60x60	Целлюлоза	1 шт.
4	Халат хирургический "Евростандарт"	дл.140	Софтесс	1 шт.

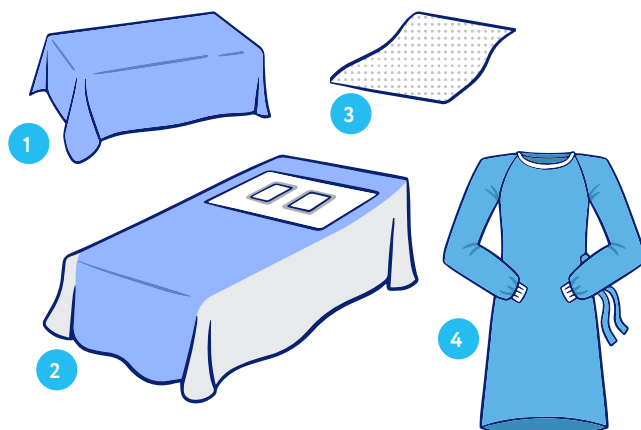

## КОМПЛЕКТ ДЛЯ АНГИОГРАФИИ (АРТИКУЛ 6504)

№	Наименование	Размер	Материал	Кол-во
1	Простыня малая	90x150	М2	1 шт.
2	Простыня для ангиографии с 2-мя отверстиями 10x7 см, с адгезивным краем, впитыв. зоной, 2 вставки	210x330	М2/ВМ/ПЭ	1 шт.
3	Простыня с адгезивным краем	50x50	М2	1 шт.
4	Салфетка впитывающая многослойная	60x90	Целлюлоза	2 шт.
5	Чехол	d=110	ПЭ	1 шт.
6	Халат Евростандарт	дл.140	СМС35	1 шт.
7	Халат Евростандарт усиленный	дл.150	СМС35/Л40/G72	1 шт.
8	Салфетка	20x25	СЛ	4 шт.

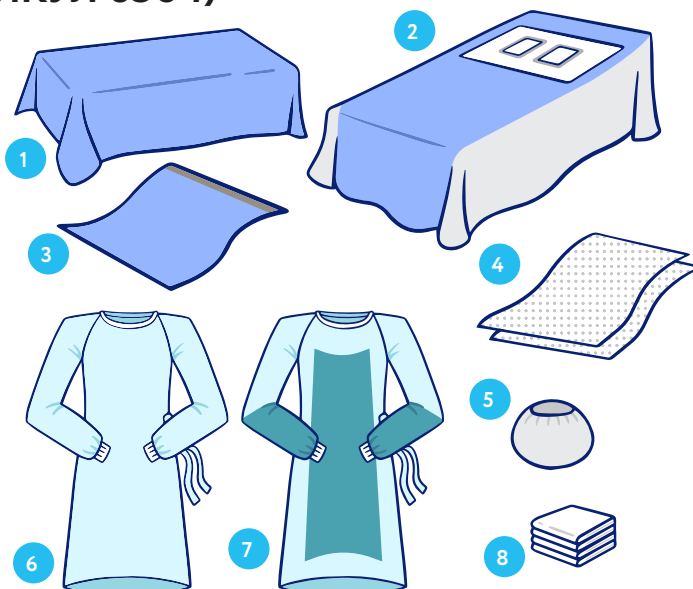

## КОМПЛЕКТ ДЛЯ АНГИОГРАФИИ (АРТИКУЛ 2670)

№	Наименование	Размер	Материал	Кол-во
1	Простыня для ангиографии с 2-мя отверстиями 11x8 см с адгезивным слоем вокруг, 2 ПЭ вставки	400x190	М2/ПЭ	1 шт.
2	Чехол на ангиографический пульт	95x95	ПЭ	1 шт.
3	Чехол на рентгенографическую трубку	60x25	ПЭ	1 шт.
4	Простыня на инструментальный столик	150x90	М2	1 шт.
5	Простыня операционная	180x100	М2	1 шт.
6	Салфетка впитывающая	10x10	СЛ	1 шт.
7	Тампон хирургический круглый диаметр 4 см		СЛ	2 шт.

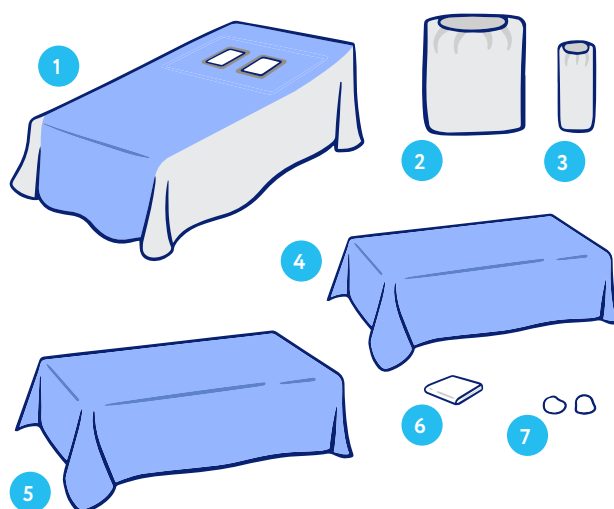



## КОМПЛЕКТ ДЛЯ АНГИОГРАФИИ №4 (АРТИКУЛ 2610)

№	Наименование	Размер	Материал	Кол-во
1	Простыня операционная	150x100	М2	1 шт.
2	Простыня операционная	150x140	М2	1 шт.
3	Простыня для ангиографии с 2-мя отверстиями 8x11, впитывающей зоной с адгез. краем, 2 ПЭ вставки	240x330	М2/ВМ/ПЭ	1 шт.
4	Простыня адгезивная	50x50	М3	1 шт.
5	Салфетка впитывающая многослойная	60x90	Целлюлоза	1 шт.
6	Салфетка впитывающая	20x25	СЛ	2 шт.

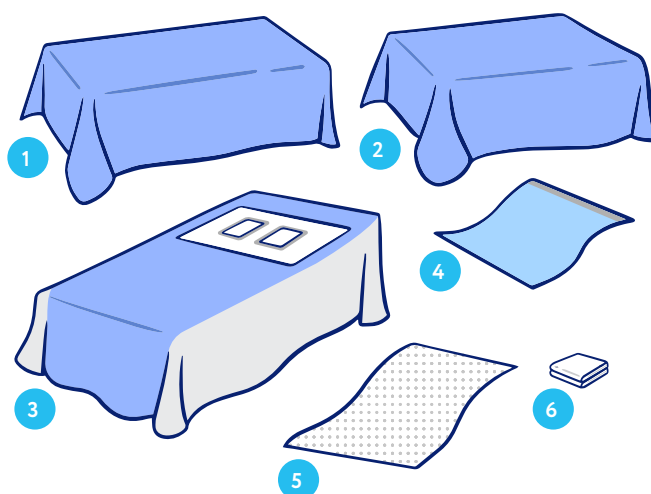

## КОМПЛЕКТ ДЛЯ РАДИАЛЬНОЙ АНГИОГРАФИИ (АРТИКУЛ 4099)

№	Наименование	Размер	Материал	Кол-во
1	Простыня операционная	150x140	М2	2 шт.
2	Простыня для радиальной ангиографии 2 отверстия 5x7 см и 2 отверстия 7x9 см с адгезивным слоем вокруг, впитыв. зона, 2 ПЭ вставки	330x245	М2/ПЭ/ВМ	1 шт.
3	Простыня адгезивная	50x60	М3	1 шт.
4	Салфетка впитывающая многослойная	60x90		1 шт.
5	Салфетка впитывающая	20x25	СЛ	2 шт.

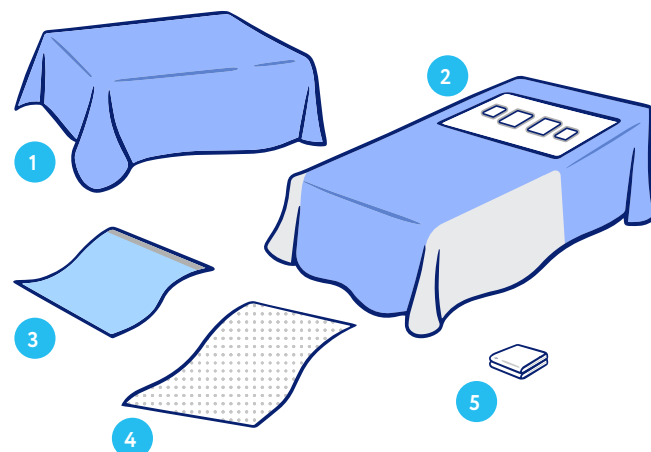

## КОМПЛЕКТ ДЛЯ АНГИОГРАФИИ (АРТИКУЛ 4581)

№	Наименование	Размер	Материал	Кол-во
1	Простыня малая	90x200	М3	1 шт.
2	Простыня для радиальной ангиографии 2 отверстия 5x7 см и 2 отверстия 7x9 см с адгезивным слоем вокруг, впитыв. зона, 2 ПЭ вставки	240x330	М3/ВМ/ПЭ	1 шт.
3	Чехол	d=110	ПЭ	2 шт.
4	Чехол	45x50	ПЭ	1 шт.
5	Чехол	80x120	ПЭ	1 шт.
6	Чехол	14x20	ПЭ	1 шт.
7	Салфетка впитывающая многослойная	60x90		1 шт.
8	Салфетка впитывающая многослойная	60x60		1 шт.

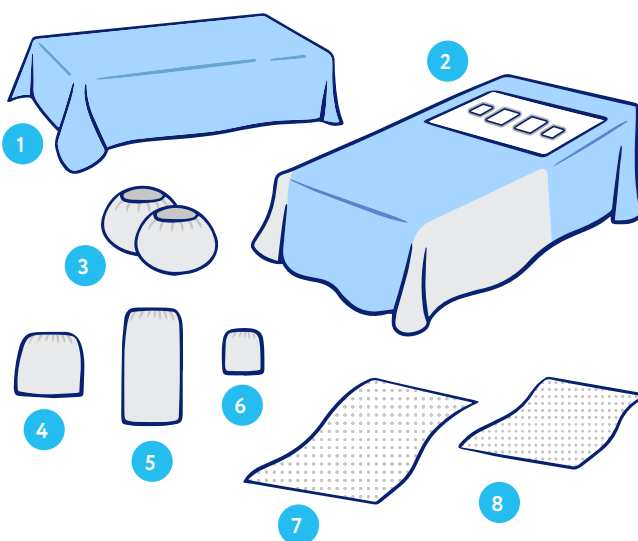

## КОМПЛЕКТ АНГИОГРАФИЧЕСКИЙ ДЛЯ РЧА (АРТИКУЛ 5341)

№	Наименование	Размер	Материал	Кол-во
1	Простыня для ангиографии с 2-мя отверстиями 11х8 см с адгезивным слоем вокруг, 1 ПЭ вставка	190х340	М2/ПЭ	1 шт.
2	Чехол на резинке	d=110	ПЭ	2 шт.
3	Чехол с завязками с одной стороны	60х10	Лам	5 шт.

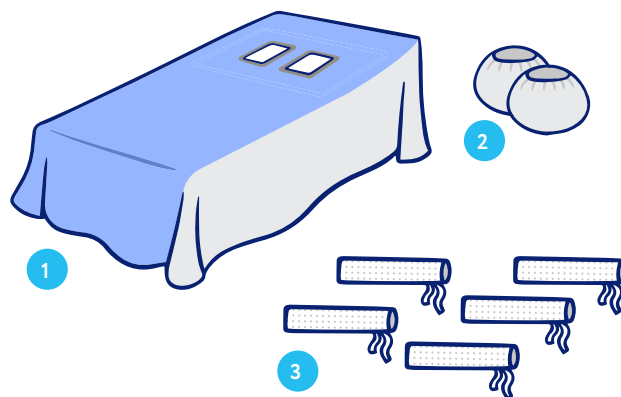

## КОМПЛЕКТ АНГИОГРАФИЧЕСКИЙ ДЛЯ РЧА (АРТИКУЛ 6131)

№	Наименование	Размер	Материал	Кол-во
1	Простыня для ангиографии с 2-мя отверстиями 11х8 см с адгезивным слоем вокруг, впитыв. зона, 2 вставки	245х340	М2/ПЭ/ВМ	1 шт.
2	Простыня большая	140х150	СМС35	1 шт.
3	Простыня малая	80х80	СЛ60	2 шт.
4	Чехол	d=110	ПЭ	1 шт.
5	Чехол	100х100	ПЭ	1 шт.
6	Чехол	8х150		

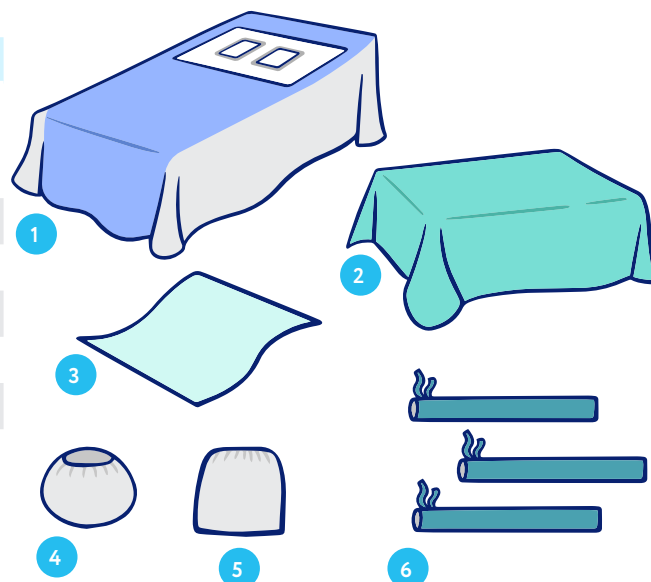

## КОМПЛЕКТ БЕЛЬЯ ОПЕРАЦИОННОГО ОДНОРАЗОВОГО СТЕРИЛЬНОГО КАРДИОВАСКУЛЯРНЫЙ (ДЛЯ ИМПЛАНТАЦИИ ЭКС) (АРТИКУЛ 6135)

№	Наименование	Размер	Материал	Кол-во
1	Простыня большая с отверстием 15х15 и адгезивным слоем вокруг, 2 ПЭ вставки	180х330	М2	1 шт.
2	Простыня большая	140х150	М2	1 шт.
3	Простыня малая	80х80	СЛ60	2 шт.
4	Чехол	100х100	ПЭ	1 шт.

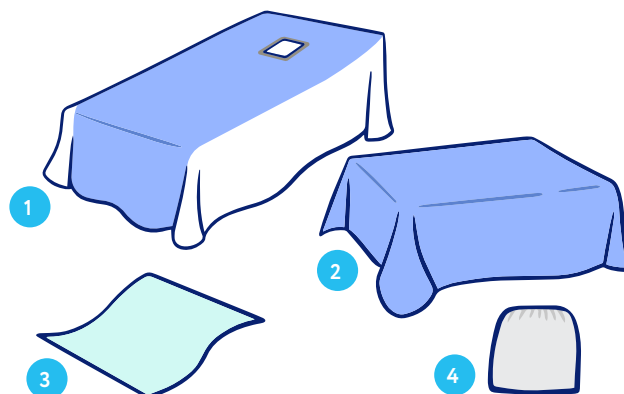

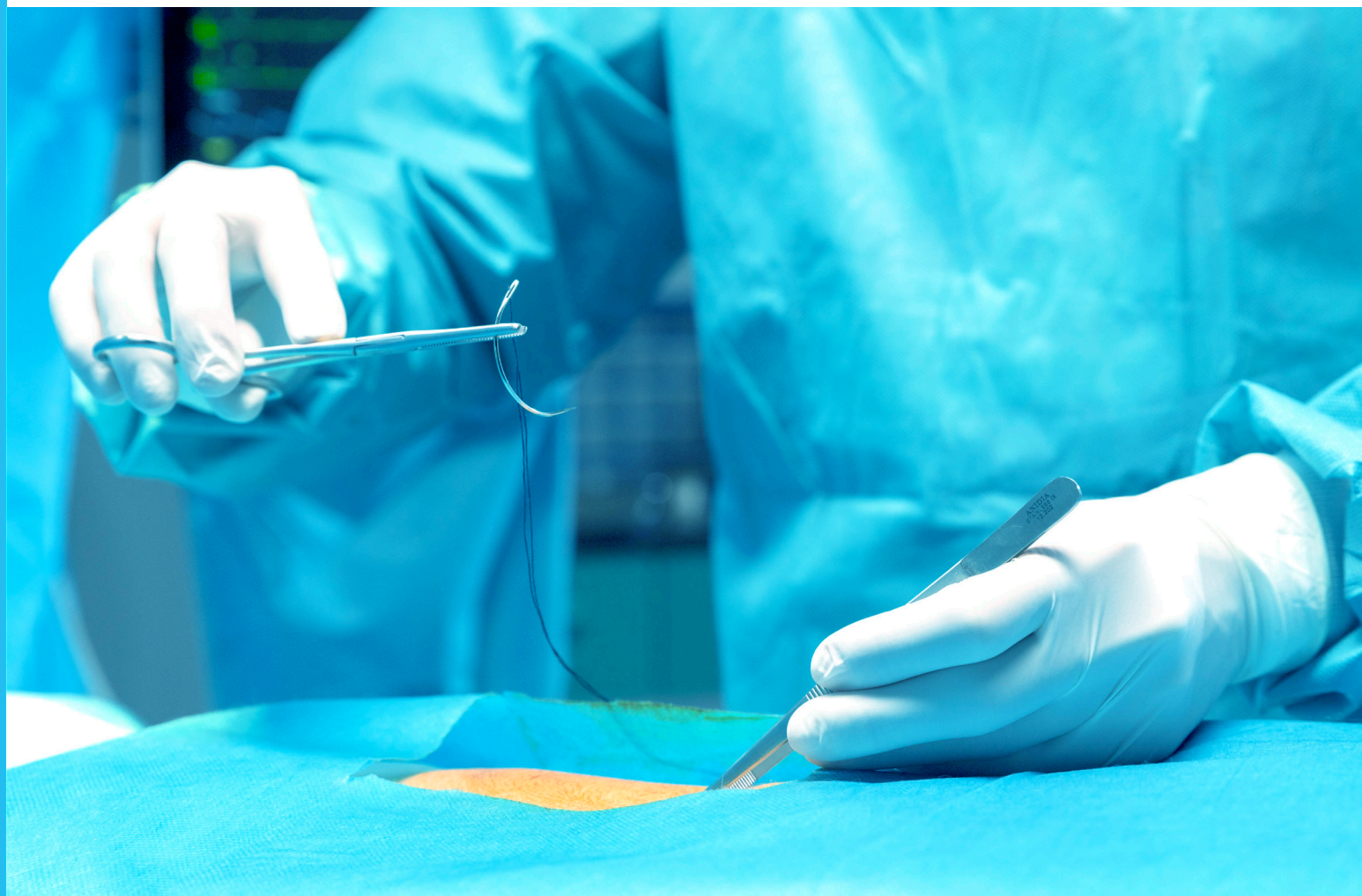

## КОМПЛЕКТЫ БЕЛЬЯ ДЛЯ ОПЕРАЦИЙ НА КОНЕЧНОСТЯХ №1 (АРТИКУЛ 2860)

№	Наименование	Размер	Материал	Кол-во
1	Чехол на инструментальный столик	145x80	ЛГС/ПЭ	1 шт.
2	Простыня для операции на конечности с эластичным отверстием d=6см с треугольным мешком для сбора жидкости, фиксатором, клапаном, впитывающая зона с отверстиями для держателей шнуров	320x225	М2	1 шт.
3	Чехол на конечность	80x34	М2	1 шт.
4	Простыня операционная	150x190	М2	2 шт.
5	Лента операционная	50x10		2 шт.
6	Салфетка впитывающая	20x25	СЛ	4 шт.

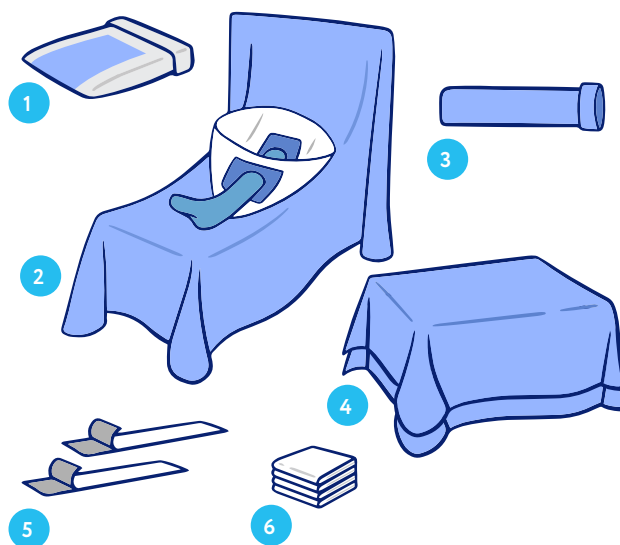

## КОМПЛЕКТЫ БЕЛЬЯ ДЛЯ ОПЕРАЦИЙ НА КОНЕЧНОСТЯХ (АРТИКУЛ 2866)

№	Наименование	Размер	Материал	Кол-во
1	Чехол на инструментальный столик	145x80	ЛГС/ПЭ	1 шт.
2	Простыня для операции на конечности с эластичным отверстием d=6см с треугольным мешком для сбора жидкости, фиксатором, клапаном, впитывающая зона с отверстиями для держателей шнуров	225x320	М2	1 шт.
3	Чехол на конечность	80x25	М2	1 шт.
4	Лента операционная	50x10		2 шт.
5	Салфетка впитывающая	20x25	СЛ	4 шт.

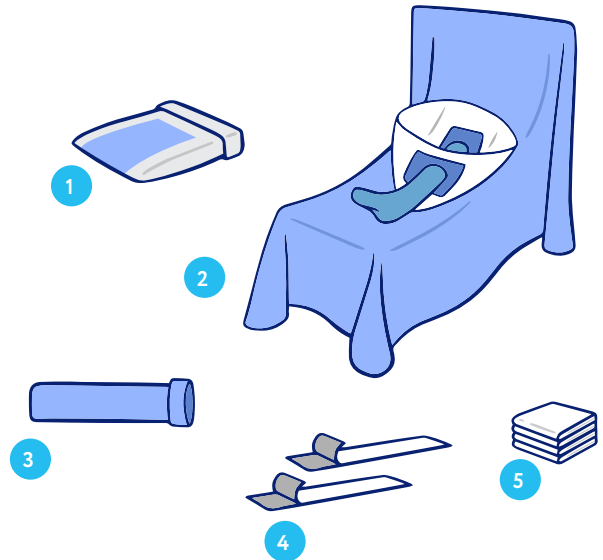

## КОМПЛЕКТ ДЛЯ ОПЕРАЦИИ НА ТАЗОБЕДРЕННОМ СУСТАВЕ (АРТИКУЛ 2806)

№	Наименование	Размер	Материал	Кол-во
1	Простыня адгезивная	200x180	М2	1 шт.
2	Простыня адгезивная с вырезом 6,5x95 см,	240x180	М2	1 шт.
3	Носок-чехол	120x32	М2	1 шт.
4	Мешок 2-х секционный с липким краем	38x40	ПЭ	1 шт.

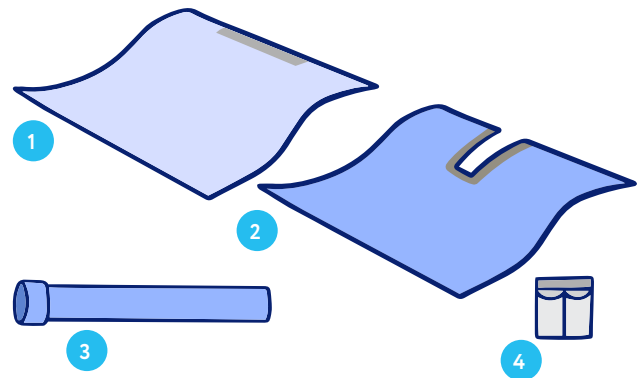

## КОМПЛЕКТ ДЛЯ ОПЕРАЦИИ НА БЕДРЕ (АРТИКУЛ 2800)

№	Наименование	Размер	Материал	Кол-во
1	Бахила-носок с эластичной манжетой	34x75	Лам	1 шт.
2	Простыня адгезивная	300x180	М3	1 шт.
3	Простыня операционная	200x180	М3	1 шт.
4	Карман-приемник для трубок и однокамерных кабелей	43x30	ПЭ	1 шт.
5	Простыня адгезивная	90x75	М3	1 шт.
6	Простыня с вырезом 6,5x95 см, липким краем	260x180	М3	1 шт.
7	Лента операционная	50x5		1 шт.
8	Салфетка впитывающая	30x40	СЛ	4 шт.

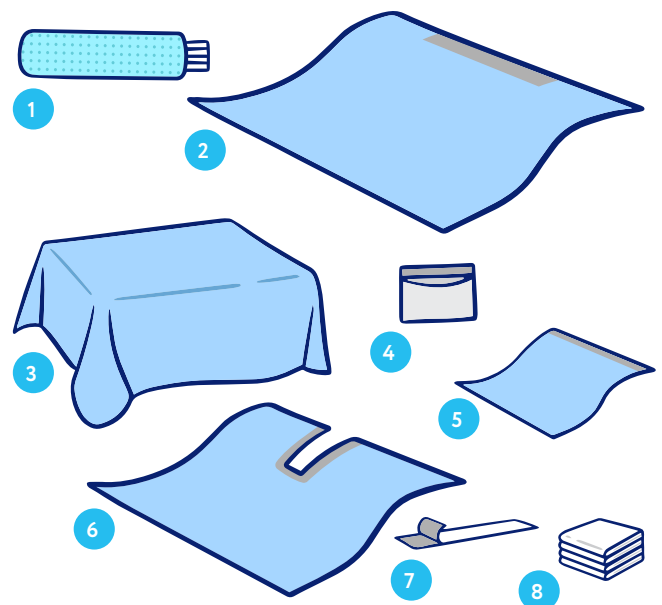

## КОМПЛЕКТ ДЛЯ ОПЕРАЦИИ НА ПОЗВОНОЧНИКЕ (АРТИКУЛ 3343)

№	Наименование	Размер	Материал	Кол-во
1	Чехол на инструментальный столик	145x80	ЛГС/ПЭ	1 шт.
2	Простыня для операции на позвоночнике с отверстием 9x22 см	320x260	М3	1 шт.
3	Простыня операционная	200x180	М2	1 шт.
4	Салфетка впитывающая	30x40	СЛ	4 шт.
5	Лента операционная	50x10		2 шт.

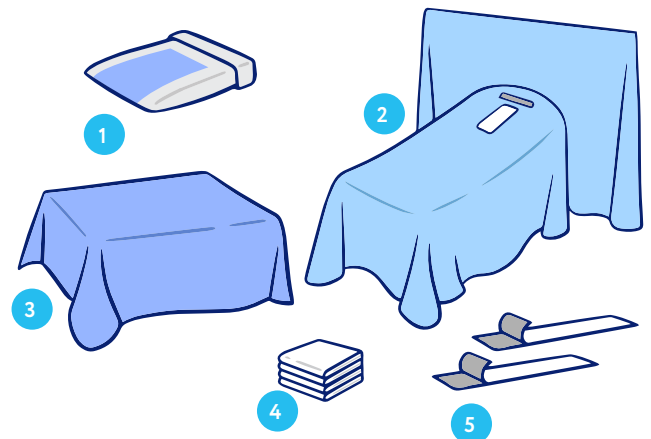

## КОМПЛЕКТ ДЛЯ КРАНИОТОМИИ (АРТИКУЛ 3329)

№	Наименование	Размер	Материал	Кол-во
1	Чехол на инструментальный столик	145x80	ЛГС/ПЭ	1 шт.
2	Простыня операционная	150x190	М2	1 шт.
3	Простыня для краниотомии с отверстием 20x30 см, инцизионная пленка и карман с портом	180x290	М3/М2	1 шт.
4	Простыня адгезивная	50x60	М3	4 шт.
5	Салфетка впитывающая	20x25	СЛ	2 шт.
6	Лента операционная	50x10		1 шт.

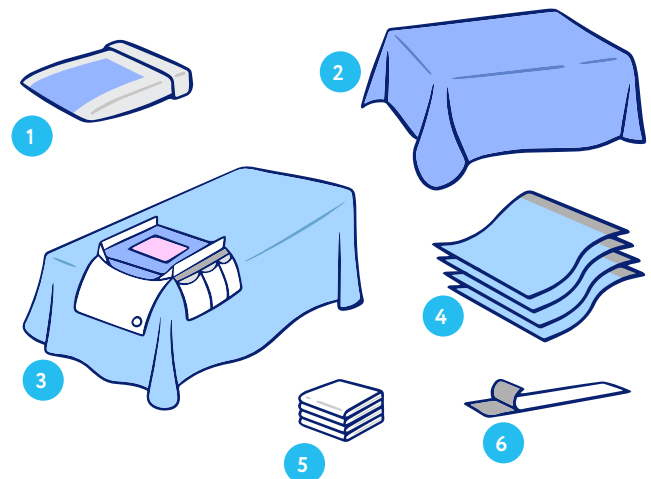

## КОМПЛЕКТ ДЛЯ ПОЛУШАРНЫХ ОПЕРАЦИЙ (АРТИКУЛ 2448)

№	Наименование	Размер	Материал	Кол-во
1	Простыня операционная	100x150	М2	1 шт.
2	Чехол на инструментальный столик	145x80	ЛГС/ПЭ	1 шт.
3	Простыня с вырезом 70x10 см	250x180	М3	1 шт.
4	Простыня адгезивная	80x40	М2	1 шт.
5	Лента операционная	50x5		4 шт.

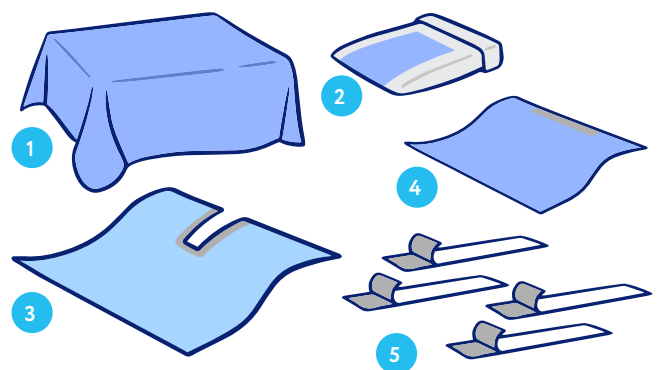



## КОМПЛЕКТ ДЛЯ КЕСАРЕВА СЕЧЕНИЯ №1 (АРТИКУЛ 2532)

№	Наименование	Размер	Материал	Кол-во
1	Чехол на инструментальный столик	145x80	ЛГС/ПЭ	1 шт.
2	Простыня впитывающая	120x80	СЛ	1 шт.
3	Простыня для кесарева сечения с отверстием 30x30 см, карманом и инцизионной пленкой	180x250 /300	М2	1 шт.
4	Простыня операционная	150x180	М2	1 шт.
5	Операционная лента	50x5		1 шт.
6	Салфетка впитывающая	20x20	СЛ	4 шт.

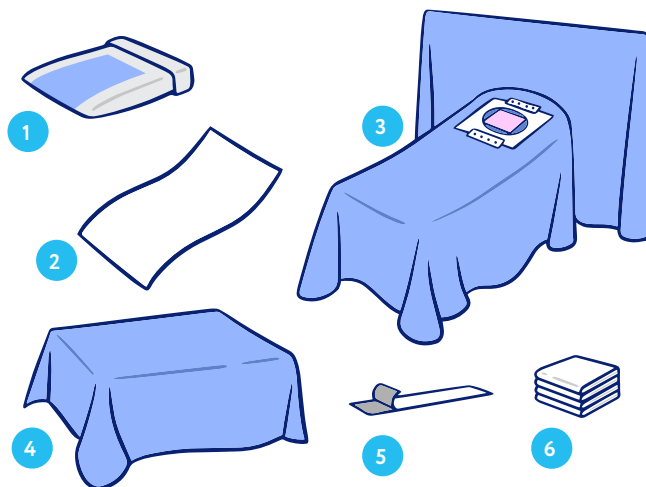

## КОМПЛЕКТ ДЛЯ КЕСАРЕВА СЕЧЕНИЯ №3 (АРТИКУЛ 2538)

№	Наименование	Размер	Материал	Кол-во
1	Простыня для кесарева сечения с отверстием 30x30 см, карманом, отводом и инцизионной пленкой	240x140	СМС	1 шт.
2	Халат хирургический, рукав на резинке	дл.140	СМС	3 шт.
3	Маска на резинке			3 шт.
4	Шапочка-берет			3 шт.
5	Чехол с липким краем	150x15	ПЭ	1 шт.
6	Чехол на инструментальный столик	145x80	ЛГС/ПЭ	1 шт.
7	Салфетка впитывающая	20x25	СЛ	3 шт.

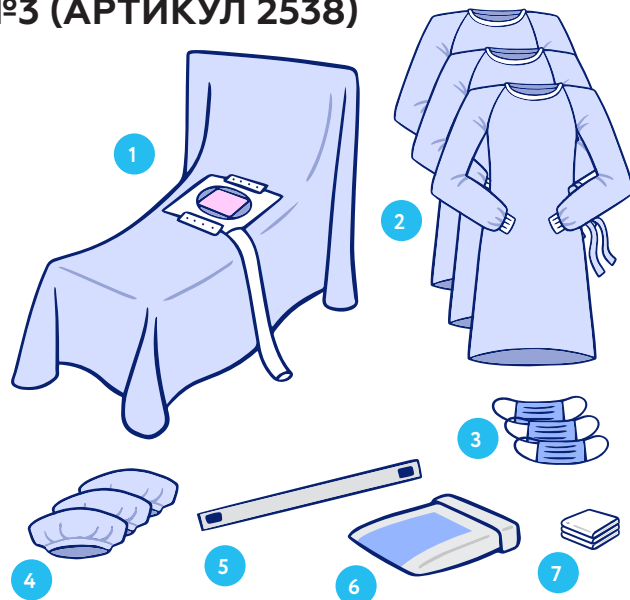

## КОМПЛЕКТ ДЛЯ КЕСАРЕВА СЕЧЕНИЯ №4 (АРТИКУЛ 2526)

№	Наименование	Размер	Материал	Кол-во
1	Простыня операционная	210x140	СМС	1 шт.
2	Простыня для кесарева сечения с карманом, опер. пленкой, отверстием 30x30 см	240x140	СМС	1 шт.
3	Салфетка впитывающая многослойная	60x60	Целлюлоза	1 шт.

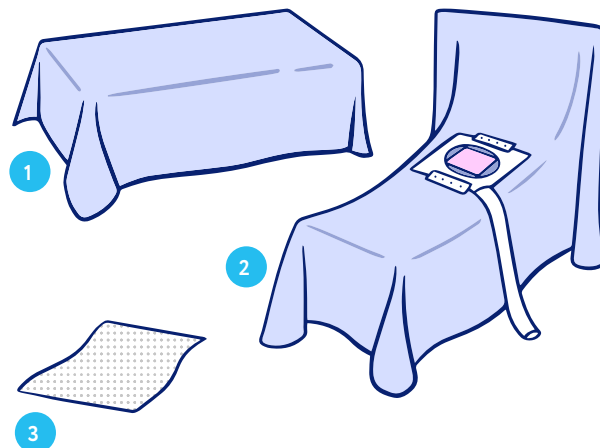

## КОМПЛЕКТ БЕЛЬЯ АКУШЕРСКОГО №1 (АРТИКУЛ 4648)

№	Наименование	Размер	Материал	Кол-во
1	Прокладка впитывающая	21,5x8		2 шт.
2	Бахилы-носки на ступню		СМС	1 пара
3	Простыня	70x70	СМС	2 шт.
4	Простыня влагонепроницаемая	140x70	Лам	1 шт.
5	Рубашка для роженицы		СМС	1 шт.
6	Салфетка впитывающая многослойная	60x60	Целлюлоза	1 шт.
7	Шапочка-берет		СМС	1 шт.
8	Салфетка впитывающая	20x20	СЛ	2 шт.

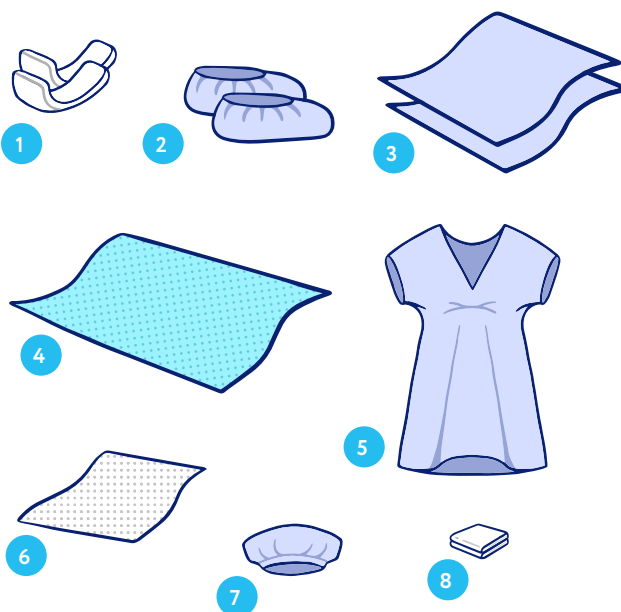

## КОМПЛЕКТ БЕЛЬЯ АКУШЕРСКОГО №8 (АРТИКУЛ 4009)

№	Наименование	Размер	Материал	Кол-во
1	Простыня	70x80	СМС	2 шт.
2	Простыня влагонепроницаемая	140x70	Л40	1 шт.
3	Салфетка впитывающая многослойная	60x60	Целлюлоза	1 шт.

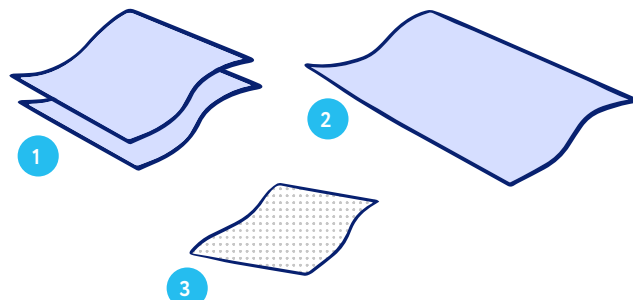

## КОМПЛЕКТ ДЛЯ ЛАПАРОСКОПИИ ГИНЕКОЛОГИЧЕСКОЙ (АРТИКУЛ 4237)

№	Наименование	Размер	Материал	Кол-во
1	Простыня операционная	150x190	M2	1 шт.
2	Простыня, отверстие треугольное 26x20x20 см, встроенные бахилы с отверстием 7x12 см (в области промежности)	250/ 260x310	M2	1 шт.
3	Простыня адгезивная	75x90	M3	1 шт.
4	Операционная лента	10x50		1 шт.
5	Салфетка впитывающая	25x20	СЛ	2 шт.

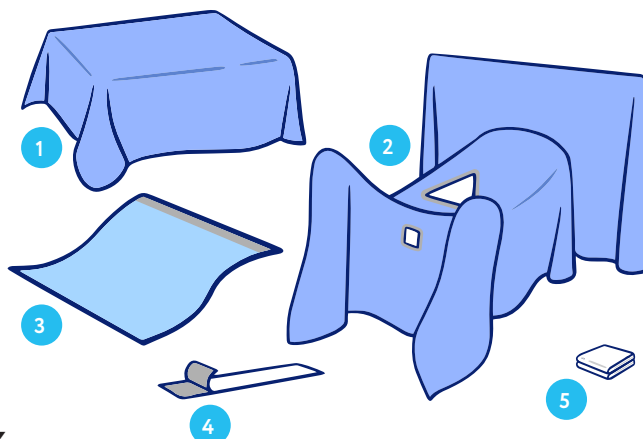

## КОМПЛЕКТ ДЛЯ ГИНЕКОЛОГИЧЕСКИХ ЛИТОТОМИЧЕСКИХ ОПЕРАЦИЙ (АРТИКУЛ 2594)

№	Наименование	Размер	Материал	Кол-во
1	Простыня операционная	150x190	M2	1 шт.
2	Простыня адгезивная с отверстием 11,5x7см, встроенными бахилами, карманом и отводом	240x150	M3	1 шт.
3	Простыня адгезивная	75x90	M2	2 шт.
4	Простыня адгезивная	50x50	M2	1 шт.
5	Операционная лента	5x60		2 шт.
6	Салфетка впитывающая	25x20	СЛ	4 шт.

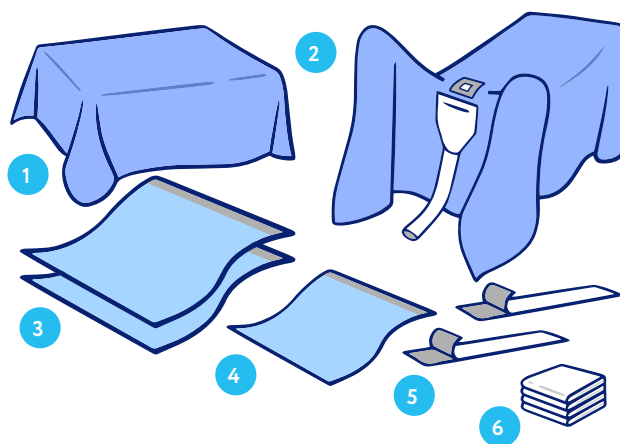

## КОМПЛЕКТ ДЛЯ ТУР (АРТИКУЛ 2579)

№	Наименование	Размер	Материал	Кол-во
1	Простыня операционная	150x200	M2	1 шт.
2	Простыня для ТУР с карманом с фильтром, эластичным отверстием, чехлом для пальцевого исследования	150x165	M2	1 шт.
3	Салфетка впитывающая	30x40	СЛ	4 шт.

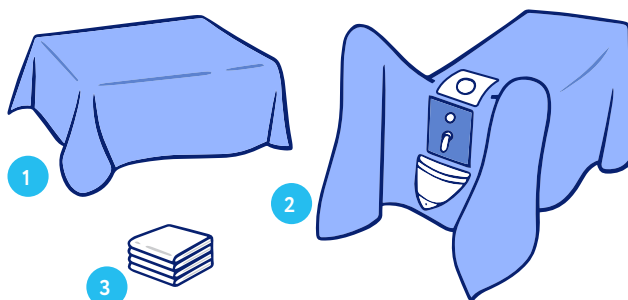

## КОМПЛЕКТ УРОЛОГИЧЕСКИЙ (АРТИКУЛ 3580)

№	Наименование	Размер	Материал	Кол-во
1	Простыня влагонепроницаемая	140x100	Лам	2 шт.
2	Простыня операционная	140x110	СМС	1 шт.
3	Простыня для операций на промежности, отверстие 25x25x25 см с адгезивным слоем, встроенная полусфера с впитывающей зоной	150x140	СМС/ВМ	1 шт.
4	Операционная лента	5x50		1 шт.

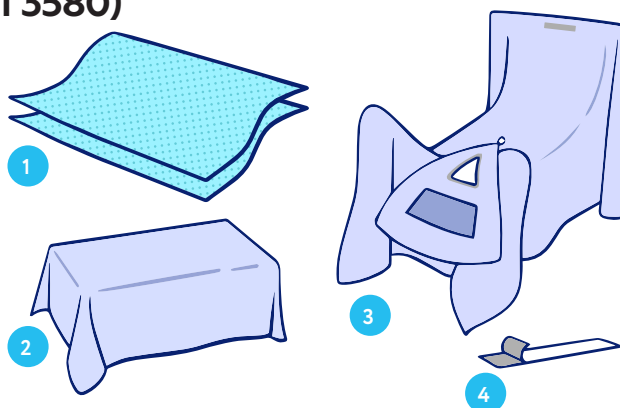



## КОМПЛЕКТ ОДЕЖДЫ ХИРУРГИЧЕСКОЙ №1 (АРТИКУЛ 5998)

№	Наименование	Размер	Материал	Кол-во
1	Бахилы хирургические высокие на завязках		СМС	1 пара
2	Халат хирургический 110 см., рукав на резинке		СМС	1 шт.
3	Маска на резинке			1 шт.
4	Шапочка-берет		СМС	1 шт.

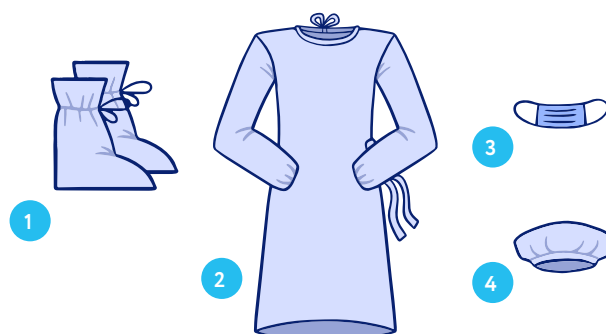

## КОМПЛЕКТ ОДЕЖДЫ ХИРУРГИЧЕСКОЙ №3 (АРТИКУЛ 2688)

№	Наименование	Размер	Материал	Кол-во
1	Халат хирургический 110см, рукав на манжете		СМС	2 шт.
2	Халат хирургический 140см, рукав на манжете		СМС	1 шт.
3	Шапочка-берет		СМС	3 шт.
4	Бахилы низкие на резинке		СМС	2 пары
5	Бахилы хирургические высокие на завязках		СМС	1 пара
6	Маска на резинке			2 шт.
7	Салфетка-подголовник	33x33	СМС	1 шт.
8	Простыня	140x70	СМС	2 шт.
9	Простыня	80x70	СМС	2 шт.
10	Чехол защитный на завязках	140x10	СМС	3 шт.



### КОМПЛЕКТ ОДЕЖДЫ ДЛЯ ВРАЧА ИНФЕКЦИОНИСТА ДЛЯ РАБОТЫ С ВОЗБУДИТЕЛЯМИ 1-2 ГРУПП ПАТОГЕННОСТИ В ЗАКРЫТЫХ ПОМЕЩЕНИЯХ (СООТВЕТСТВУЕТ 1 ТИПУ) (АРТИКУЛ 2516)

№	Наименование	Размер	Материал	Кол-во
1	Очки защитные			1 шт.
2	Перчатки хирургические			2 пары
3	Респиратор ШБ-1 «лепесток -200»			1 шт.
4	Бахилы хирургические высокие на завязках		СМС/Лам	1 пара
5	Брюки хирургические		СМС	1 шт.
6	Куртка хирургическая		СМС	1 шт.
7	Нарукавники медицинские на резинке		Лам	1 пара
8	Полотенце впитывающее	35x70	СЛ	1 шт.
9	Фартук хирургический	дл.140	Лам	1 шт.
10	Халат хирургический с запахом и стойкой (противоэпидемический)	дл.140	СМС	1 шт.
11	Шапочка-шлем хирургическая противоэпидемическая		СМС	1 шт.



### КОМПЛЕКТ ОДЕЖДЫ ДЛЯ ВРАЧА ИНФЕКЦИОНИСТА ДЛЯ РАБОТЫ С БОЛЬНЫМИ, ИНФИЦИРОВАННЫМИ ВИЧ, В ЗАКРЫТЫХ ПОМЕЩЕНИЯХ (АРТИКУЛ 2560)

№	Наименование	Размер	Материал	Кол-во
1	Перчатки хирургические			1 пара
2	Бахилы хирургические высокие на завязках		СМС	1 пара
3	Брюки хирургические		СМС	1 шт.
4	Куртка хирургическая, короткий рукав		СМС	1 шт.
5	Маска на резинке с защитным экраном			1 шт.
6	Халат хирургический с влагонепроницаемым передом и рукавами		СМС	1 шт.
7	Шапочка-шлем хирургическая противоэпидемическая		СМС	1 шт.

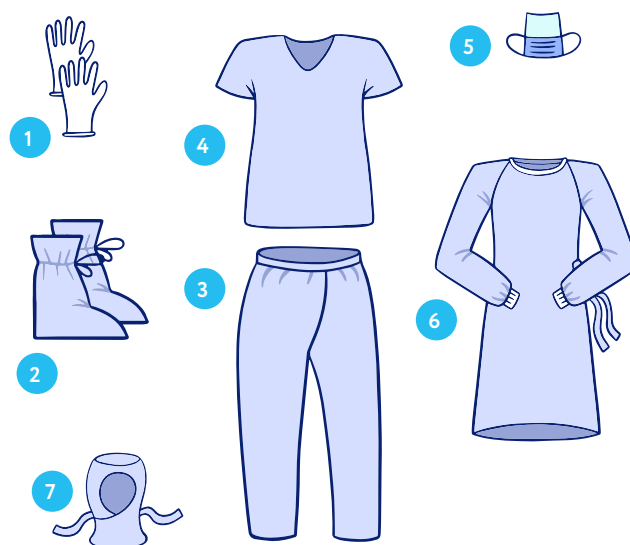





## ХАЛАТЫ ХИРУРГИЧЕСКИЕ (НЕ СТЕР./ СТЕР.)

№	Артикул	Наименование	Размер	Материал	Ст/не ст
1	2966	Халат хирургический Стандарт (140см; рукав на манжете; 2 пояса; ворот на завязках)	р.44-46	СМС20	стер
	2991		р.48-50		не стер
	2976		р.52-54	СМС35	стер
	2994		р.56-58		не стер



## ХАЛАТЫ ХИРУРГИЧЕСКИЕ ЕВРОСТАНДАРТ

№	Артикул	Наименование	Размер	Материал	Ст/не ст
1	3018	Халат хирургический (140см; крой рукава «реглан», рукав на манжете; ворот на липучке; 4 завязки; евро-сложка)	р.44-46	СМС20	стер
	3024		р.48-50		не стер
	3006		р.52-54	СМС35	стер
	3021		р.56-58		не стер
	3012		СМС 35 (Василек)	стер	
	3030			не стер	



## ХАЛАТЫ ХИРУРГИЧЕСКИЕ ЕВРОСТАНДАРТ КОМФОРТ

№	Артикул	Наименование	Размер	Материал	Ст/не ст
1	3000	Халат хирургический (140см; крой рукава «реглан», рукав на манжете; ворот на липучке; 4 завязки; евро-сложка)	р.44-46 р.48-50 р.52-54 р.56-58	Софтесс	стер

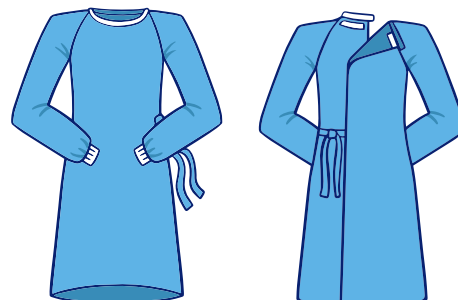

## ХАЛАТЫ ХИРУРГИЧЕСКИЕ УСИЛЕННЫЕ

№	Артикул	Наименование	Размер	Материал	Ст/не ст
1	6585	Халат хирургический с усиленной передней частью и рукавами (рукав G72), 140см., крой рукава «реглан», рукав на манжете; ворот на липучке; 4 завязки; евро-сложка + 2 полотенца	р.44-46 р.48-50 р.52-54 р.56-58	СМС35/ Лам/G72	стер
	6981			СМС35 (Василек)/ Лам/G72	стер



## ХАЛАТЫ ХИРУРГИЧЕСКИЕ УСИЛЕННЫЕ КОМФОРТ

№	Артикул	Наименование	Размер	Материал	Ст/не ст
1	6287	Халат хирургический с усиленной передней частью и рукавами (рукав G72), 140см., крой рукава «реглан», рукав на манжете; ворот на липучке; 4 завязки; евро-сложка + 2 полотенца	р.44-46 р.48-50 р.52-54 р.56-58	Софтесс/ Лам/G72	стер



## КОСТЮМ ХИРУРГИЧЕСКИЙ

№	Артикул	Наименование	Размер	Материал	Ст/не ст
1	3428	Куртка хирургическая с V - образным вырезом, боковыми карманами Брюки хирургические на завязках	р.28-30 р.32-34 р.36-38 р.40-42 р.44-46 р.48-50	СМС35	стер
2	1310	Куртка хирургическая с V - образным вырезом, боковыми карманами Брюки хирургические на завязках	р.52-54 р.56-58 р.60-62	Софтесс	стер

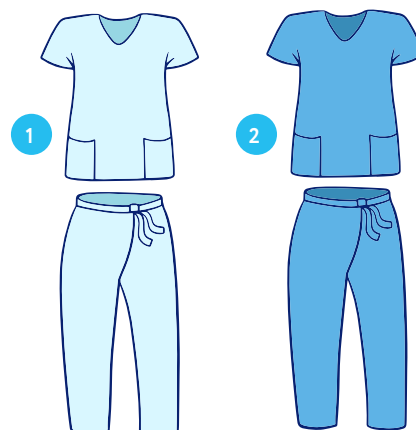

## РУБАШКА ДЛЯ РОЖЕНИЦЫ

№	Артикул	Наименование	Размер	Материал	Ст/не ст
1	5434	Рубашка для роженицы	р.52-54	СМС50	не стер
	1400			СМС35	не стер
	5749			СМС25	стер

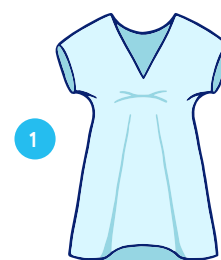

## НАРУКАВНИКИ

№	Артикул	Наименование	Размер	Материал	Ст/не ст
1	1940	Нарукавники медицинские на манжете	уп.№1	Лам	стер
	1942		уп.№5		не стер
2	5385	Нарукавники медицинские на резинке	уп.№1	Лам	стер
	1945		уп.№5		не стер

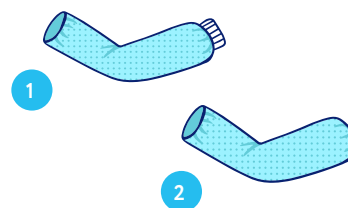

## БРЮКИ ПРОКТОЛОГИЧЕСКИЕ

№	Артикул	Наименование	Размер	Материал	Ст/не ст
1	1263	Брюки (шорты) проктологические с разрезом	р.52-54	СМС20	стер
	1260			СМС35	не стер
2	5039			СМС35	не стер

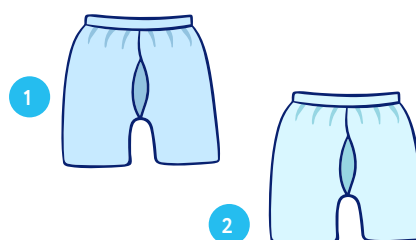

## ФАРТУК ХИРУРГИЧЕСКИЙ

№	Артикул	Наименование	Размер	Материал	Ст/не ст
1	3647	Фартук хирургический, длина 115 см	уп.№1	Лам	стер
	6213		уп.№10		не стер
2	5763	Фартук хирургический, длина 140 см	уп.№1	Лам	стер
	4620		уп.№10		не стер
3	6952	Фартук хирургический, длина 120 см	уп.№100	ПЭ	не стер

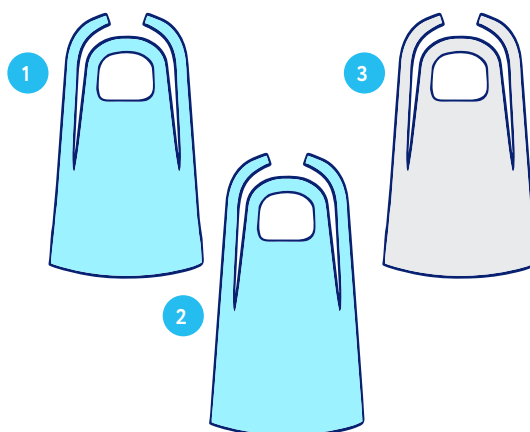

## ЧЕХОЛ ДЛЯ ЭНДОСКОПИЧЕСКОЙ АППАРАТУРЫ

150x15 см,  
200x15 см,  
250x15 см,  
300x15 см  
Картонная вставка для ввода  
эндоскопа/ПЭ



## ЧЕХОЛ НА АППАРАТУРУ

60x30 см,  
60x65 см,  
80x30 см,  
80x85 см,  
90x95 см  
Круглой или прямоугольной формы  
с резинкой по краю



## МЕШОК ДЛЯ ИНСТРУМЕНТОВ

60x30 см,  
60x65 см,  
80x30 см,  
80x85 см,  
90x95 см  
Прямоугольной 1-2х-3х  
секционной формы

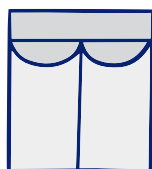

## МЕШОК ДЛЯ СБОРА ЖИДКОСТИ

60x30 см,  
60x65 см,  
80x30 см,  
80x85 см,  
90x95 см  
3-х-угольной, 5-ти-угольной  
прямоугольной формы с фиксатором по краю  
со штуцером и/или отводом, или без

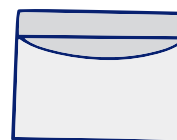

## ЛЕНТА ОПЕРАЦИОННАЯ

50x5 см  
50x10 см  
Самоклеющаяся лента



## ДЕРЖАТЕЛЬ ДЛЯ ШНУРА

30x2,5 см  
Лента «липучка» для фиксации  
трубок и кабелей



## НАРУКАВНИК

50 см  
На манжете  
На резинке

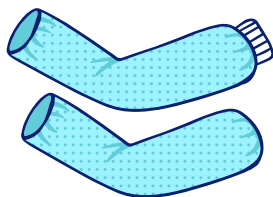

## БАХИЛА-ЛЕГГИНС

80x25 см

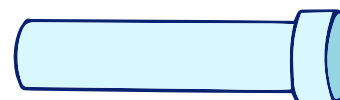

## ТАМПОН-ТРЕУГОЛЬНИК

4x4x4 см  
10 шт./уп., 30 шт./уп.

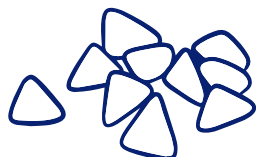

## ТАМПОН ХИРУРГИЧЕСКИЙ

∅ 4 см  
10 шт./уп.

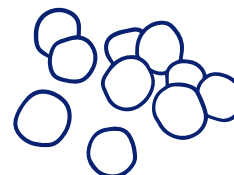

## САЛФЕТКИ ХИРУРГИЧЕСКИЕ

10x10 см, 10 шт./уп.  
20x20 см, 100 шт./уп.  
30x30 см, 100 шт./уп.  
40x40 см, 100 шт./уп.



## ПРОСТЫНИ В РУЛОНЕ

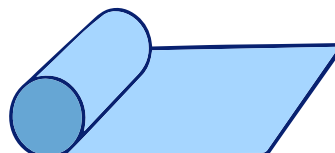

## ПРОСТЫНИ ХИРУРГИЧЕСКИЕ

№	Наименование	Адгезивный край
1	Простыня 70x70см	
2	Простыня 75x80см	
3	Простыня 110x140см	
4	Простыня 70x140см	
5	Простыня 200x70см	
6	Простыня 200x150см	
7	Простыня 210x140см	
8	Салфетка впитывающая 60x60 см многослойная	
9	Салфетка впитывающая 60x90 см многослойная	
10	Простыня с адгезивным краем 70x70см,	слой по стороне 70см
11	Простыня с адгезивным краем 70x90см,	слой по стороне 90см
12	Простыня с адгезивным краем 110x140см,	слой по стороне 140см
13	Простыня с адгезивным краем 240x140см,	слой по стороне 70см

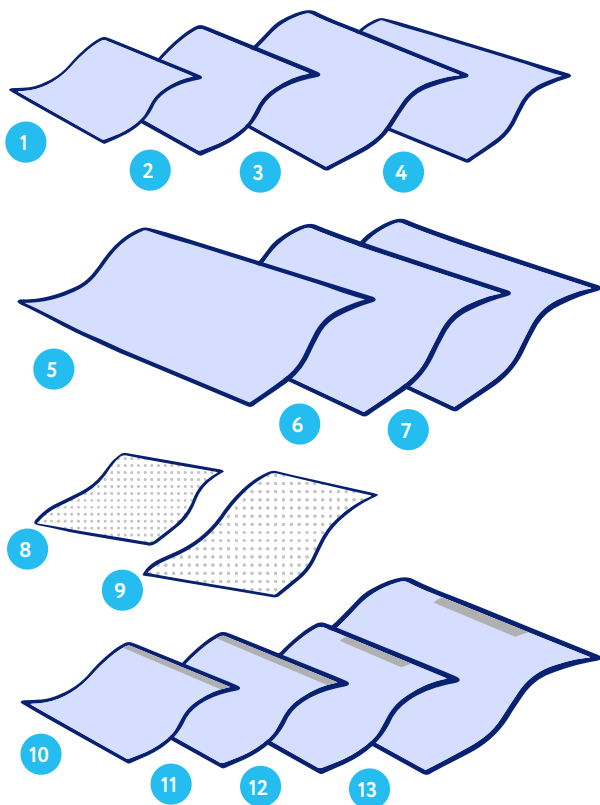

## ПРОСТЫНИ ХИРУРГИЧЕСКИЕ С ОТВЕРСТИЕМ

№	Наименование	Размер	Отверстие, см
1	Простыня хирургическая с отверстием	100x90	7/6/5, круглое
		120x120	7/6/5, круглое
		100x210	15x20, овальное
		210x140	21/20/19, круглое
		140x150	32x26, овальное
2	Простыня хирургическая с отверстием адгезивная	300x220	8x10, два отверстия
		100x70	7/6/5, круглое
		100x75	варьируемое
		100x100	7/6/5, круглое
		220x300	21x18, овальное
		150x250	32x26, овальное
		120x150	8x10, овальное
		70x100	3x7, два отверстия

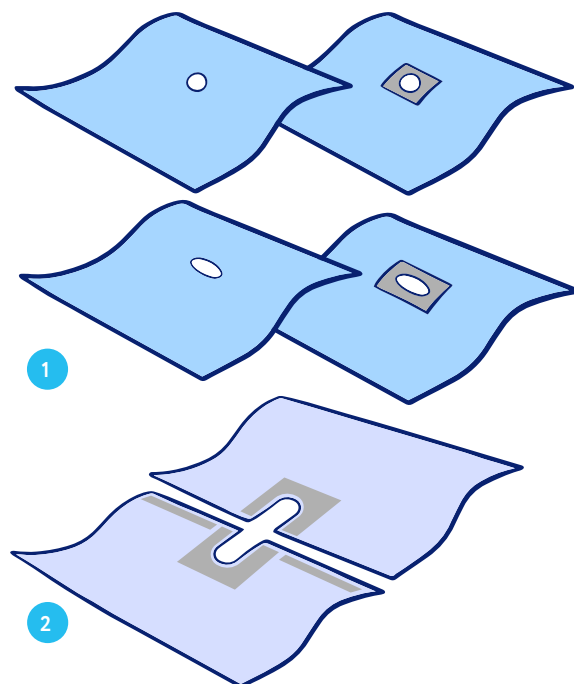



## ПРОСТЫНИ ОФТАЛЬМОЛОГИЧЕСКИЕ

№	Наименование	Размер	Материал
3880	Простыня офтальмологическая с карманом, отверстием d=7,5см	70x100	СМС35
580	Простыня офтальмологическая с карманом, отверстием d=7см, операционная пленка	120x120	СМС35
494	Простыня офтальмологическая с карманом, отверстием d=7см, операционная пленка	100x90	М2
461	Простыня офтальмологическая с карманом, отверстием d=6см, операционная пленка	70x120	СМС35

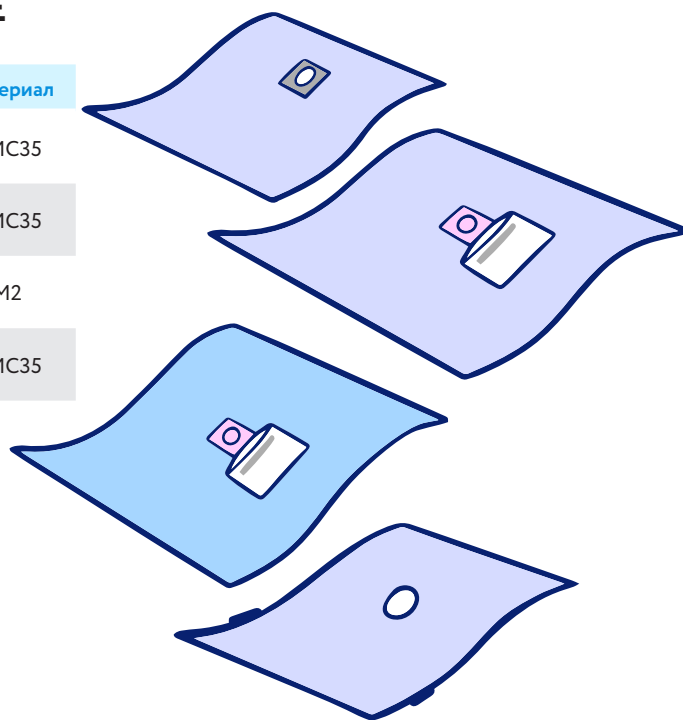

## ЧЕХОЛ НА ИНСТРУМЕНТАЛЬНЫЙ СТОЛ/ЧЕХОЛ МЕЙО

№	Наименование	Размер	Материал
1	Чехол на инструментальный столик		М2
2	Чехол комбинированный на инструментальный столик	145x80	М2/ПЭ
			ЛГС/ПЭ
			ЛБ/ПЭ

